

Крепеж накладки ящика

Схема сборки ящика

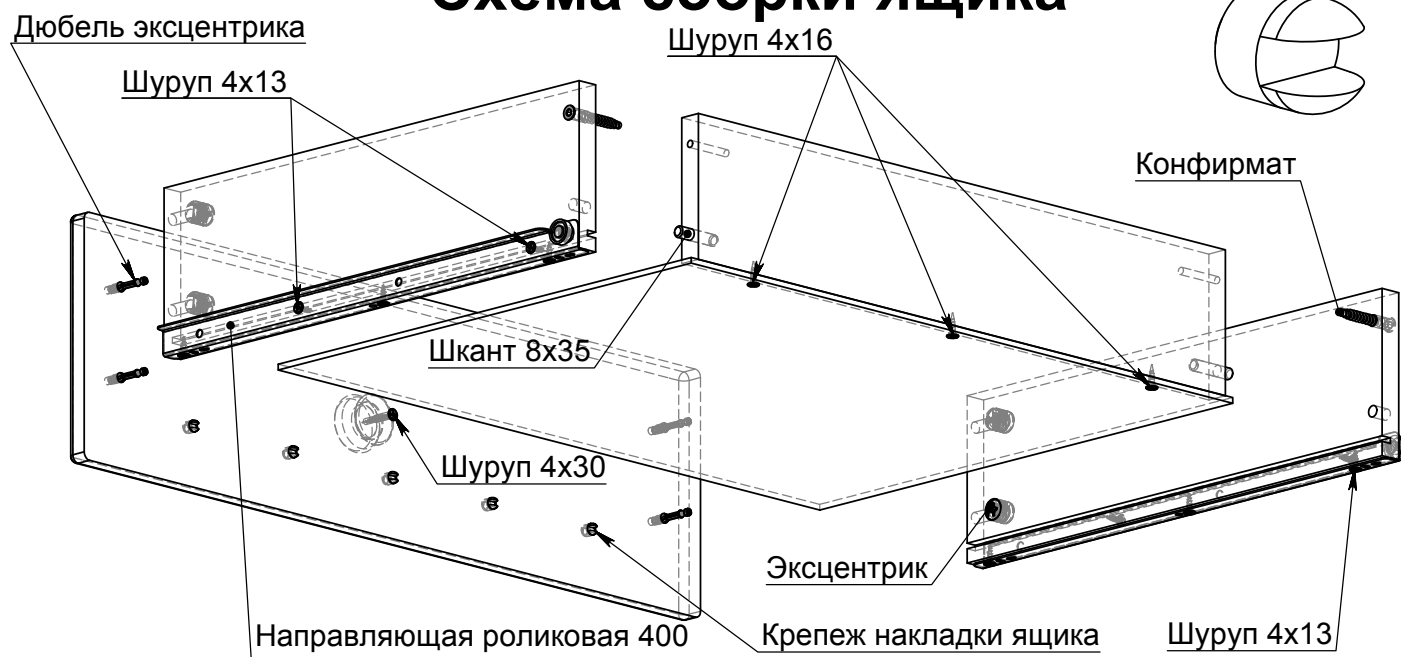

Фурнитура	Ед. изм	Кол-во
Направляющая роликовая L=400 мм	к-т	3
Дюбель эксцентрика	шт	20
Эксцентрик на плиту 16	шт	20
Заглушка эксцентрика (белый)	шт	20
Конфирмат 7x50	шт	8
Ключ для конфирмата	шт	1
Заглушка конфирмата (белый)	шт	8
Крепеж накладки ящика	шт	9
Стабилизатор	шт	22
Шкант 8x35	шт	14
Шуруп 3x20	шт	22
Шуруп 4x13	шт	36
Шуруп 4x16	шт	6
Шуруп 4x30	шт	3
Шуруп (Евро) 6.3x13	шт	18
Подпятник	шт	4
Амортизатор мебельный	шт	6
Ручка деревянная №8	шт	3

ООО "Мебель-Неман" 230015, Республика Беларусь, г.Гродно, ул.Горького 89, корпус 2а тел./факс (+375-152) 48-59-77, 48-60-24, 48-60-25, www.mebel-neman.by

Тумба Т40-1 из Набора для жилой комнаты "ТЕДДИ"

Длина - 40 см, высота - 62 см, глубина - 48 см

ОБЩИЕ УКАЗАНИЯ ПО СБОРКЕ

Перед сборкой необходимо внимательно ознакомиться с данной инструкцией, проверить в соответствии с комплектующей ведомостью количество деталей и фурнитуры, определить положение деталей в изделиях по схемам сборки.

Сборку изделий следует производить на ровном полу, покрытом тканью или бумагой во избежание повреждений и перекоса изделий. Детали необходимо закреплять прочно, не допуская их качания. Все соединения должны быть затянуты должным образом, и ни один из соединительных элементов не должен быть свободным. При сборке следует избегать неосторожных ударов и излишних усилий. Используйте только ту фурнитуру, указанную производителем.

ПРАВИЛА ЭКСПЛУАТАЦИИ И УХОДУ ЗА МЕБЕЛЬЮ

1. Не рекомендуется:

- устанавливать мебель вблизи отопительных приборов и в местах воздействия прямых солнечных лучей;
- содержать мебель в сырых, неотапливаемых помещениях;
- ставить на мебель горячие предметы;
- держать без надобности двери открытыми, а ящики выдвинутыми.

2. Необходимо:

- беречь изделия от ударов, царапин и прочих механических повреждений;
- предохранять мебель от попадания на нее влаги, кислот, щелочей и различных растворителей;
- при перемещении мебели освобождать ее от содержимого;

3. Максимально допустимая равномерно распределенная нагрузка на полку 10 кг

ГАРАНТИИ ИЗГОТОВИТЕЛЯ

Гарантийный срок эксплуатации мебели при соблюдении правил эксплуатации - 24 месяца со дня продажи.

Средний срок службы изделий - 20 лет.

За механические повреждения, возникшие при транспортировке, сборке и хранении предприятие-изготовитель ответственности не несет. В случае обнаружения производственных дефектов или недостатка комплектующих элементов следует обращаться в магазин, где приобреталась мебель. Ввиду совершенствования технологии, изменения конструкции узлов или применения новых материалов, возможны некоторые отклонения по сравнению с данной конструкцией.

ПОРЯДОК СБОРКИ

Перед началом сборки изделия следует:

- набить подпятники по 2 шт. на боковые стенки
- вставить шканты в соответствующие отверстия $\phi 8 \nabla 23$ мм
- прикрутить дюбеля в соответствующие отверстия $\phi 5 \nabla 13$ мм
- вставить эксцентрики в соответствующие отверстия $\phi 15 \nabla 13$ мм
- отв. под ручки $\phi 5 \nabla 13$ просверлить на сквозь сверлом $\phi 5$, предварительно оперев фасад на брусок с лицевой стороны
- прикрутить направляющие к боковым стенкам шурупами(евро) 6,3x13

По окончании сборки следует:

- вставить заглушки конфирматов и эксцентриков
- протереть необразивным мыльным раствором

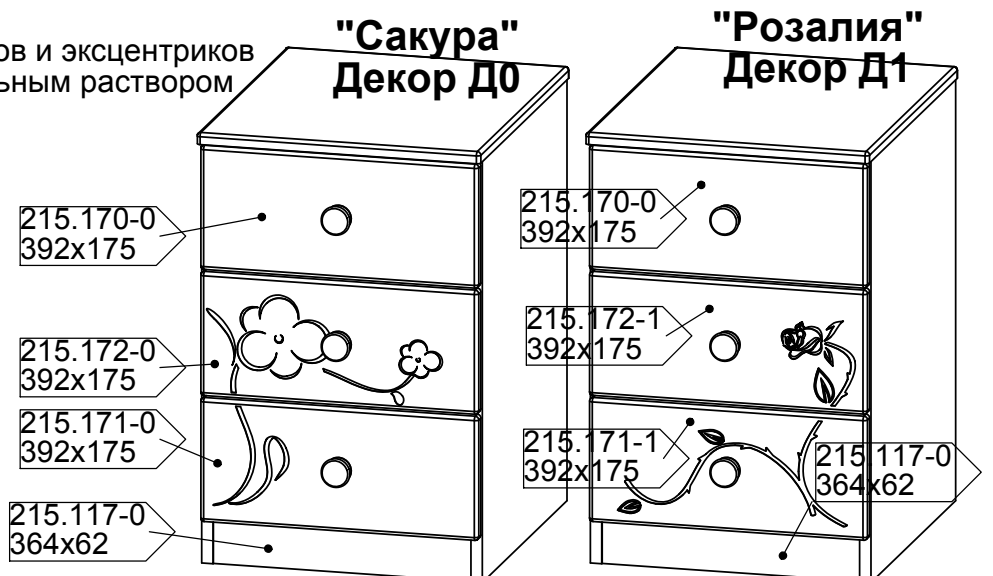

Поз.	Деталь	Исп-ие	Кол.	Длина	Ширина	Материал	Примечание
1	Коробка-20	0	1	830	1260	Картон 1260x2000	
2	215.209	0	1	596	446	ДСП-16	Стенка вертикальная
3	215.504	0	3	400	118	ДСП-16	Стенка ящика
4	215.504	1	3	400	118	ДСП-16	Стенка ящика
5	215.505	0	3	306	103	ДСП-16	Стенка задняя ящика
6	215.314	0	1	364	445	ДСП-16	Стенка горизонтальная
7	215.116	0	1	400	472	МДФ-16	Крышка
8	215.614	0	3	320	398	ДВП-3Б	Дно ящика
9	215.613	0	1	528	378	ДВП-3Б	Стенка задняя
10	215.209	1	1	596	446	ДСП-16	Стенка вертикальная

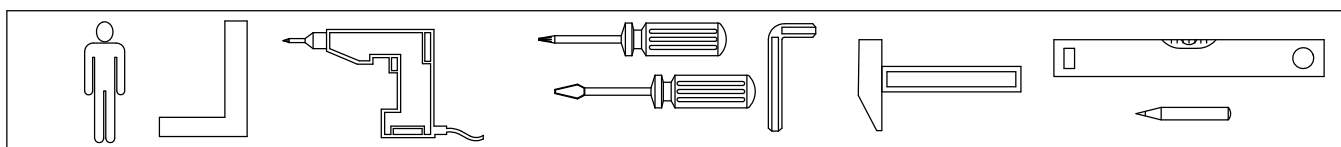
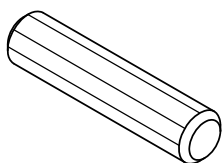
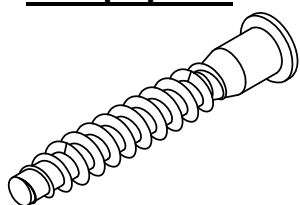
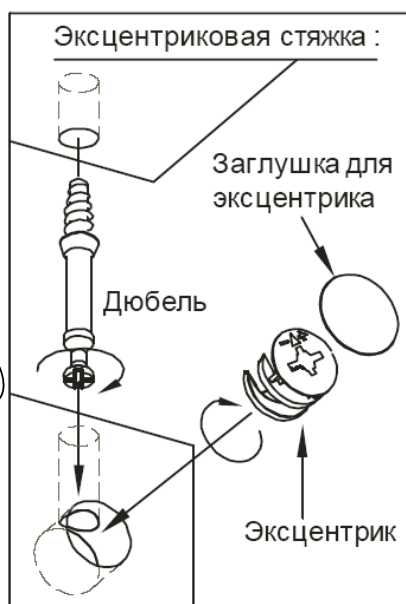
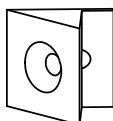
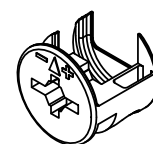
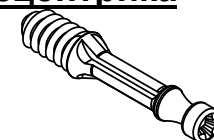
**Шкант 8x35****Конфирмат****Стабилизатор****Эксцентрик****Заглушка эксцентрика****Дюбель эксцентрика**

Поз.	Деталь	Исп-ие	Кол.	Длина	Ширина	Материал	Примечание
1	Коробка-46	0	1	565	670	Картон 1050x2000	
2	215.171	1	1	392	175	МДФ-16	Накладка ящика
3	215.172	1	1	392	175	МДФ-16	Накладка ящика
4	215.170	0	1	392	175	МДФ-16	Накладка ящика
5	215.117	1	1	364	62	МДФ-16	Цоколь

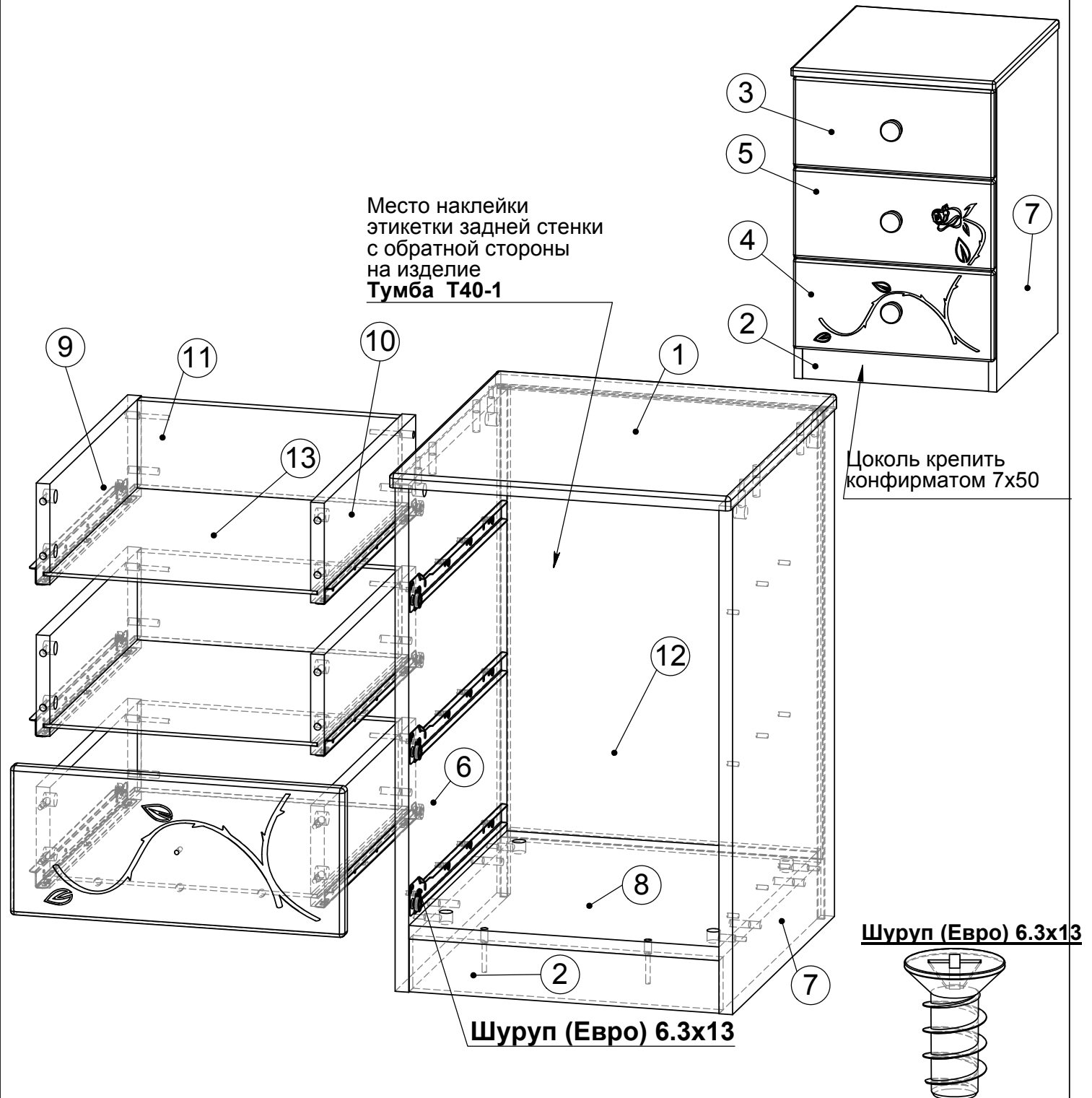

Поз.	Деталь	Исп-ие	Кол.	Длина	Ширина	Материал	Примечание
1	215.116	0	1	400	472	МДФ-16	Крышка
2	215.117	0	1	364	62	МДФ-16	Цоколь
3	215.170	0	1	392	175	МДФ-16	Накладка ящика
4	215.171	1	1	392	175	МДФ-16	Накладка ящика
5	215.172	1	1	392	175	МДФ-16	Накладка ящика
6	215.209	0	1	596	446	ДСП-16	Стенка вертикальная
7	215.209	1	1	596	446	ДСП-16	Стенка вертикальная
8	215.314	0	1	364	445	ДСП-16	Стенка горизонтальная
9	215.504	0	3	400	118	ДСП-16	Стенка ящика
10	215.504	1	3	400	118	ДСП-16	Стенка ящика
11	215.505	0	3	306	103	ДСП-16	Стенка задняя ящика
12	215.613	0	1	528	378	ДВП-ЗБ	Стенка задняя
13	215.614	0	3	320	398	ДВП-ЗБ	Дно ящика